

DOOR



| 内部ドア |

JELD-WEN®

ジェルドウェン 木製ドア

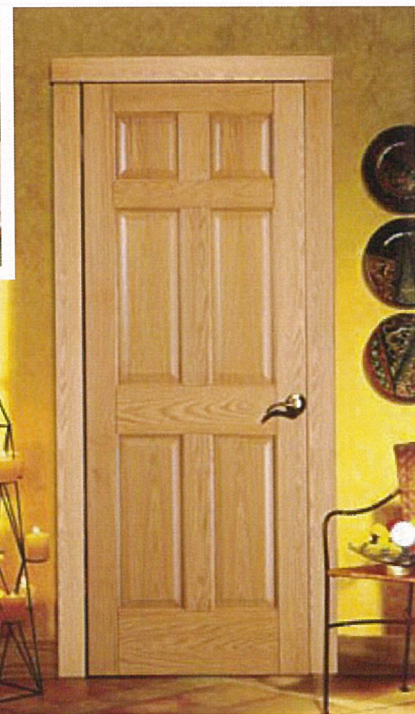

Raised Panel Doors

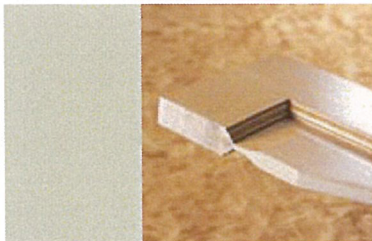

伝統的なアメリカンレイズドパネル。ジェルドウェンのインテリアドアのパネル部は従来のムク材からMDFの単板貼りにすることでパネルのずれ、割れを解消しました。

Flat Shaker Panel Doors

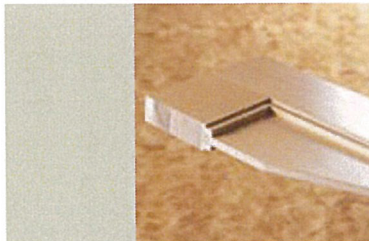

近年人気のフラットシェーカーパネル。ジェルドウェンのインテリアドアのパネル部は従来のムク材からMDFの単板貼りにすることでパネルのずれ、割れを解消しました。

窓

ドア

その他の
外装材

フローリング

階段材

内装材

洗面化粧台
タイル

キッチン

ウッド
ストリップ

躯体

ジェルドウェン 木製内部ドア

■ 素材:ヘム ■ 無塗装品 ■ ドア厚:35mm **F☆☆☆☆**

■ Eastern Hemlock



■ **44** MFN0861・MFN0844

サイズ記号

2068(610×2032)	¥ 45,700
2268(661×2032)	¥ 48,900
2468(712×2032)	¥ 49,800
2668(762×2032)	¥ 51,100
2868(813×2032)	¥ 53,200

レイズドパネル

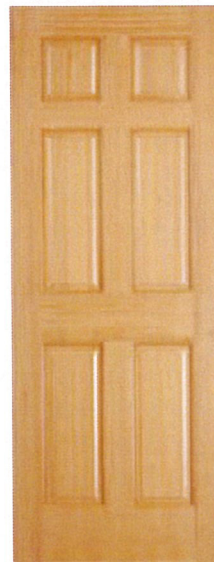

■ **66** MFN0861・MFN0844

サイズ記号

2068(610×2032)	¥ 45,700
2268(661×2032)	¥ 48,900
2468(712×2032)	¥ 49,800
2668(762×2032)	¥ 51,100
2868(813×2032)	¥ 53,200
3068(915×2032)	¥ 58,100

レイズドパネル



■ **266** MFN0861・MFN0844

サイズ記号

2068(610×2032)	¥ 50,300
2268(661×2032)	¥ 52,100
2468(712×2032)	¥ 53,300
2668(762×2032)	¥ 54,600
2868(813×2032)	¥ 56,600

レイズドパネル



■ **944** MFN0861・MFN0844

サイズ記号

2468(712×2032)	¥ 62,000
2668(762×2032)	¥ 63,800
2868(813×2032)	¥ 65,900

レイズドパネル

窓
ドア
外装材
その他の
フローリング
階段材
内装材
洗面化粧台
キッチン
ウッド
ストロップ
躯体

JELD WEN®

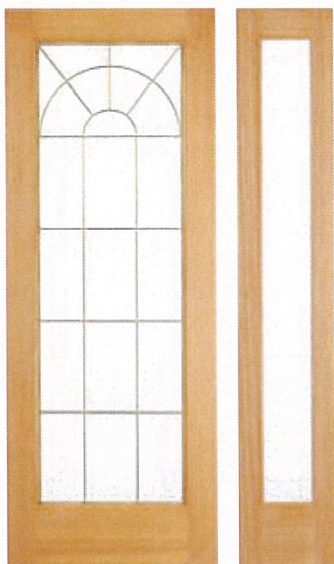

■1590 MFN0861 ■1701 MFN0861
 サイズ記号
 2668(762×2032) ¥101,800 1068(305×2032) ¥35,000
 2868(813×2032) ¥103,400

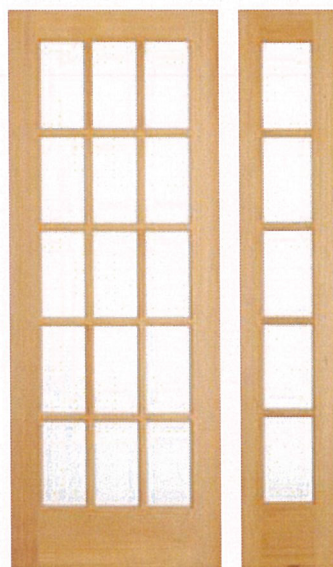

■1515 MFN0861 ■1705 MFN0861
 サイズ記号
 2468(712×2032) ¥61,800 1068(305×2032) ¥37,900
 2668(762×2032) ¥63,600
 2868(813×2032) ¥65,200

※印刷された色と実際の製品の色とは異なります。

プレセット価格 (ノックダウンでお届けします。)

*下記に含まれるのは部材費(金物含)、加工費と塗装費です。ドア価格を加算してください。

*詳細はP201~207をご覧ください。

		塗装	ゴールド	ヘアライン	アンティーク ブラス	ブラック
片開き	2X4枠	なし	33,050	33,050	33,050	33,050
		塗装	53,750	53,750	53,750	53,750
	在来枠	なし	33,800	33,800	33,800	33,800
		塗装	54,500	54,500	54,500	54,500
	差込枠	なし	40,050	40,050	40,050	40,050
		塗装	60,750	60,750	60,750	60,750
両開き	2X4枠	なし	68,800	67,000	68,800	69,400
		塗装	106,800	105,000	106,800	107,400
	在来枠	なし	69,700	67,900	69,700	70,300
		塗装	107,700	105,900	107,700	108,300
	差込枠	なし	77,200	75,400	77,200	77,800
		塗装	115,200	113,400	115,200	115,800
親子	2X4枠	なし	69,600	67,800	69,600	70,200
		塗装	107,600	105,800	107,600	108,200
	在来枠	なし	70,500	68,700	70,500	71,100
		塗装	108,500	106,700	108,500	109,100
	差込枠	なし	78,000	76,200	78,000	78,600
		塗装	116,000	114,200	116,000	116,600
引き戸	なし	71,400	71,400	69,300	—	
引き違い戸	なし	90,600	90,600	86,400	—	
引き違い戸	なし	125,100	125,100	120,900	—	
ポケットドア (引き込み戸)	なし	40,800	40,800	—	—	
	塗装	61,500	61,500	—	—	

塗装バリエーション

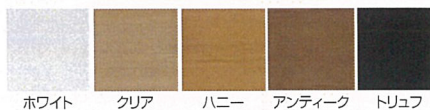

開き戸

調整丁番

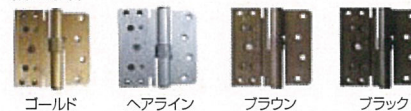

引戸/引き手



ポケットドア/引き手



発注に関して ● 価格はドアパネルのみのものです。ノブ、金物、枠は別途発注となります。
 ● ダブルドア、親子ドアにする場合はアストラガル、フランス落としを発注してください。

「枠」はP227~228をご参照ください。
 「図面集」は当社Webサイトの「カタログ・図面ダウンロード」ページよりご参照ください。

Image Red Oak Door & Flooring



愛され続けるレッドオークドア
床はもちろん欧米住宅のスタンダード
使い込む程に深みが増します



- 窓
- ドア
- その他の
外装材
- フローリング
- 階段材
- 内装材
- 洗面化粧台
タイル
- キッチン
- ウッド
ストロップ
- 躯体

ジェルドウェン 木製内部ドア

■ 素材:レッドオーク ■ 無塗装品
■ ドア厚:35mm F☆☆☆☆

JELD WEN.

■ レッドオーク

Red Oak



■ **66R** MFN0861・MFN0844
サイズ記号
2068 (610×2032) **¥49,900**
2468 (712×2032) **¥53,700**
2668 (762×2032) **¥55,100**
2868 (813×2032) **¥57,500**
レイズドパネル



■ **66R-H** MFN0861・MFN0844
サイズ記号
2070 (610×2135) **¥51,200** 在庫限
2470 (712×2135) **¥56,100** 在庫限
2670 (762×2135) **¥57,600** 在庫限
2870 (813×2135) **¥60,000** 在庫限
レイズドパネル



■ **82R** MFN0861・MFN0844
サイズ記号
2068 (610×2032) **¥42,700**
2268 (661×2032) **¥45,500**
2468 (712×2032) **¥46,300**
2668 (762×2032) **¥47,700**
2868 (813×2032) **¥49,600**
レイズドパネル



■ **944R** MFN0861・MFN0844
サイズ記号
2468 (712×2032) **¥64,400**
2668 (762×2032) **¥66,200**
レイズドパネル

※印刷された色と実際の製品の色とは異なります。

■ プレセット価格 (ノックダウンでお届けします。)

*下記に含まれるのは部材費(金物含)、加工費と塗装費です。ドア価格を加算してください。

*詳細はP201~207をご覧ください。

		塗装	ゴールド	ヘアライン	アンティーク プラス	ブラック
片開き	2X4枠	なし	33,050	33,050	33,050	33,050
		塗装	53,750	53,750	53,750	53,750
	在来枠	なし	33,800	33,800	33,800	33,800
		塗装	54,500	54,500	54,500	54,500
	差込枠	なし	40,050	40,050	40,050	40,050
		塗装	60,750	60,750	60,750	60,750
両開き	2X4枠	なし	68,800	67,000	68,800	69,400
		塗装	106,800	105,000	106,800	107,400
	在来枠	なし	69,700	67,900	69,700	70,300
		塗装	107,700	105,900	107,700	108,300
	差込枠	なし	77,200	75,400	77,200	77,800
		塗装	115,200	113,400	115,200	115,800
親子	2X4枠	なし	69,600	67,800	69,600	70,200
		塗装	107,600	105,800	107,600	108,200
	在来枠	なし	70,500	68,700	70,500	71,100
		塗装	108,500	106,700	108,500	109,100
	差込枠	なし	78,000	76,200	78,000	78,600
		塗装	116,000	114,200	116,000	116,600
引き戸	なし	71,400	71,400	69,300	—	
	塗装	92,100	92,100	90,000	—	
引き違い戸	なし	90,600	90,600	86,400	—	
	塗装	125,100	125,100	120,900	—	
ポケットドア (引き込み戸)	なし	40,800	40,800	—	—	
	塗装	61,500	61,500	—	—	

■ 塗装バリエーション



■ 開き戸

■ 調整丁番

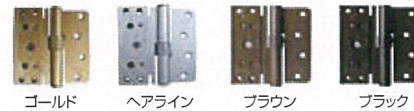

■ 引戸/引き手



■ ポケットドア/引き手



■ 発注に関して

- 価格はドアパネルのみのものです。ノブ、金物、枠は別途発注となります。
- ダブルドア、親子ドアにする場合はアストラガル、フランス落としを発注してください。

「枠」はP227~228をご参照ください。

「図面集」は当社Webサイトの「カタログ/図面ダウンロード」ページよりご参照ください。

ジェルドウェン 木製内部ドア

受注発注品
(受注後約100日)

■ 素材:レッドオーク ■ 無塗装品
■ ドア厚:35mm F☆☆☆☆

JELD-WEN®

■ レッドオーク

Red Oak

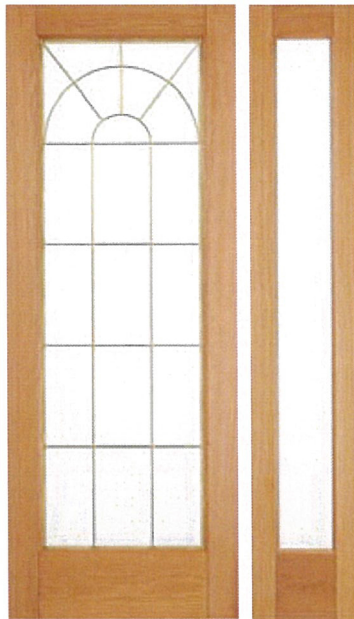

■1590R	MFN0861	■1701R	MFN0861
サイズ記号		サイズ記号	
2668(762×2032)	¥111,800	1068(305×2032)	¥35,500
2868(813×2032)	¥129,300		



■1515R	MFN0861	■1705R	MFN0861
サイズ記号		サイズ記号	
2668(762×2032)	¥89,600	1068(305×2032)	¥35,600
2868(813×2032)	¥95,600		

■ バイフォールドドア

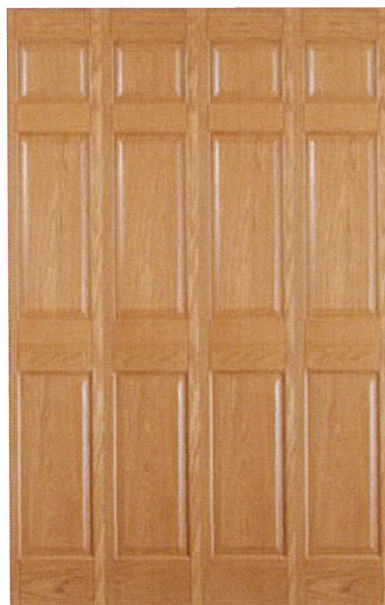

■1460R	MFN0861・MFN0844
サイズ記号	
2068(601×2000)	¥61,800
2668(753×2000)	¥68,700
3068(905×2000)	¥75,300
4068(1205×2000)	¥123,600
5068(1509×2000)	¥137,400
6068(1813×2000)	¥150,600

レイズドパネル
※バイフォールドドアは取付金具込みの価格です

窓
ドア
その他の
外装材
フロアリング
階段材
内装材
洗面化粧台
タイル
キッチン
ウッド
ストロップ
躯体

使い込む程に味わい深まる木の香の住まい
 アマニ油塗装のホワイトオーク床にホワイトオークのドアを合わせれば
 どこか懐かしい、素朴で力強い、和みの空間が生まれます

JELD-WEN®



床:HCF570 ドア:1022W・1444W



床:HCF570 ドア:1444W



床:HCF570 ドア:1515W

幅90mmタイプ床 コーディネーションイメージ

- 窓
- ドア
- その他の
外装材
- フローリング
- 階段材
- 内装材
- 洗面化粧台
タイル
- キッチン
- ウッド
ストロップ
- 躯体

インテリアドア・パーツ

内部ドアパーツ標準仕様

開き戸	ドア枠 (ヘム化粧貼り)			戸当り(ヘム)	アストラガル(ヘム)
	<p>2×4用</p> <p>品番 IDPS-JB70N サイズ 7F(2135mm) 価格 ¥5,900</p>	<p>在来用</p> <p>品番 IDPS-ZJB70N サイズ 7F(2135mm) 価格 ¥6,200</p>	<p>差込型用</p> <p>品番 IDPS-SJB70N サイズ 7F(2135mm) 価格 ¥8,700</p>	<p>品番 DS70N サイズ 7F(2135mm) 価格 ¥1,900</p>	<p>品番 AS70 サイズ 7F(2135mm) 価格 ¥7,100</p>
引き戸・引き違い戸	調整丁番	調整ラッチ受け	フランス落とし	(オプション) 平丁番	
	<p>サイズ=95.5mm×98mm</p> <p>品番 AH36-3 ゴールド 価格 ¥1,500 品番 AH36-15 ヘアライン 価格 ¥1,500 品番 AH36-5 ブラウン 価格 ¥1,500 品番 AH36-BL ブラック 価格 ¥1,500</p>	<p>品番 KLWN-42R シルバー 価格 ¥700</p> <p>モヘア</p> <p>価格 ¥300/m</p>	<p>サイズ=150mm</p> <p>品番 FB-3 ゴールド 価格 ¥2,700 品番 FB-15 ヘアライン 価格 ¥1,800 品番 FB-5 アンティークプラス 価格 ¥2,700 品番 FB-BL ブラック 価格 ¥3,000</p>	<p>調整ラッチ受けは付いておりません</p> <p>品番 HINGE-3 ゴールド 価格 ¥2,600 品番 HINGE-15 ヘアライン 価格 ¥1,700 品番 HINGE-5 アンティークプラス 価格 ¥2,100 品番 HINGE-BL ブラック 価格 ¥2,400</p>	
引き戸・引き違い戸	引き戸用		引き違い用		
	<p>上部枠(ヘム化粧貼り)</p> <p>品番 EG3820N サイズ 7F(2134mm) 価格 ¥9,800</p>	<p>縦枠(ヘム化粧貼り)</p> <p>品番 EG3840 サイズ 7F(2134mm) 価格 ¥12,200</p>	<p>上部枠(ヘム化粧貼り)</p> <p>品番 EG3830N サイズ 7F(2134mm) 価格 ¥9,800</p>		
<p>方立(ヘム化粧貼り)</p> <p>品番 EG3810 サイズ 7F(2134mm) 価格 ¥7,100</p>	<p>戸当たり(ヘム化粧貼り)</p> <p>品番 EG3815 サイズ 7F(2134mm) 価格 ¥8,900</p>	<p>縦枠(ヘム化粧貼り)</p> <p>品番 EG3845 サイズ 7F(2134mm) 価格 ¥12,200</p>			
標準引き手			表示鎌錠		
<p>サイズ=41mm×143mm</p> <p>品番 SLH-3 ゴールド 価格 ¥5,200 品番 SLH-15 ヘアライン 価格 ¥5,200 品番 SLH-MB ブラウン 価格 ¥3,100</p>			<p>サイズ=41mm×173mm</p> <p>品番 SLHJ-3 ゴールド 価格 ¥11,500 品番 SLHJ-15 ヘアライン 価格 ¥11,500 品番 SLHJ-MB ブラウン 価格 ¥8,900</p>		
<p>レール(シルバー)</p> <p>品番 SLR20 SLR26 品番 SLR22 SLR28 品番 SLR24 価格 ¥2,100</p>	<p>金物セット(ソフトクローズ仕様)</p> <p>上ランナー</p> <p>品番 SLK 価格 ¥9,700</p> <p>吊り車セット用受け金具</p>		<p>ケースカバー</p> <p>品番 SLCC 価格 ¥400</p>		

詳細は当社Webサイトの「カタログ・図面ダウンロード」ページよりご参照ください。

インテリアドア・パーツ

内部ドアパーツ標準仕様







ポケットドア	<p>無目枠</p> <p>品番 HV1x5 サイズ 12F(3657mm) 価格 ¥9,600</p>		<p>ポケットドアフレーム(オプション)</p> <p>①トラックユニット ②スプリットスタッド ③ハンガー ④バンパー ⑤フロアプレート ⑥ドアガイド</p> <p>キットには①～⑥の部品が入っています。</p> <p>品番 PDF 価格 ¥32,900</p>	
	<p>引き手</p> <p>KW334-3 ポリッシュブラス ¥9,600 KW334-15 サテンニッケル ¥9,600 KW332-3 ポリッシュブラス ¥8,800</p>		<p>サムターン付引き手</p> <p>KW335-3 ポリッシュブラス ¥10,600 KW335-15 サテンニッケル ¥10,600 KW333-3 ポリッシュブラス ¥9,900</p>	
折戸	<p>平枠(ヘム化粧貼り)</p> <p>品番 FJB70 サイズ 7F(2134mm) 価格 ¥3,900</p>	<p>L型枠(ヘム化粧貼り)</p> <p>品番 LJB70 サイズ 7F(2134mm) 価格 ¥7,000</p>	<p>差込型枠(ヘム化粧貼り)</p> <p>品番 SBJB70 サイズ 7F(2134mm) 価格 ¥6,600</p>	
	<p>木製折戸用レール(ブロンズ)</p> <p>品番 サイズ 価格 20HD 609mm ¥720 26HD 763mm ¥720 30HD 915mm ¥1,020 40HD 1209mm ¥1,440 50HD 1517mm ¥1,440 60HD 1821mm ¥2,040</p>	<p>メソナイト折戸用レール(シルバー)</p> <p>品番 サイズ 価格 FDP-20 614mm ¥1,320 FDP-26 766mm ¥1,320 FDP-30 918mm ¥1,720 FDP-40 1221mm ¥1,940 FDP-50 1525mm ¥2,440 FDP-60 1829mm ¥2,940</p>	<p>金物セット</p> <p>品番 BFK 価格 ¥1,480</p>	
			<p>木製ツマミ</p> <p>品番 WKNOB 価格 ¥400</p>	

「図面集」は当社Webサイトの「カタログ・図面ダウンロード」ページよりご参照ください。

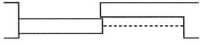
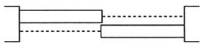
ハードウェア インテリアドアパーツ

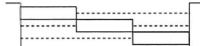
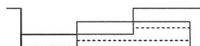
ヘムインテリアドア用Vレール戸車枠セット

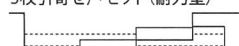
※表面ヘム(米桐)化粧貼り

品番	形状	価格(円/セット)
SDカタヒキ-1720C # SDカタヒキJ-1720C #	片引き戸セット 	2×4用 ¥24,900 在来用 130壁 ¥27,100
SDヒキ-1720C # SDヒキJ-1720C #	引違い戸セット 	2×4用 ¥25,200 在来用 130壁 ¥27,400
SDヒキワケ-3420C SDヒキワケJ-3420C	引分け戸セット 	2×4用 ¥40,300 在来用 130壁 ¥43,300
SDヒキ3J-3420C	3枚引き戸セット 	共通 ¥59,700
SDヒキヨセ2-3420C	2枚引寄せ戸セット 	共通 ¥49,200
SDヒキヨセ2T-3420C	2枚引寄せ戸セット(耐力壁) 	共通 ¥56,900
SDヒキヨセ3T-3420C	3枚引寄せ戸セット(耐力壁) 	共通 ¥76,500
064-21C (15×20×2100)		引き戸上部用 ¥800

該当ドアサイズ(mm)
2068 (610×2032)
2268 (661×2032)
2468 (712×2032)
2668 (762×2032)
2868 (813×2032)

枠セット内訳

- ・各ドア枠セット
- ・Vレール付敷居

※引き手、ドア上部の凸材(064-21C)は別途必ずお求めください。



※戸車は別途ご用意ください。

※戸車は別途ご用意ください。

※無塗装仕上

ヘムインテリアドア用上部吊込枠セット

※表面ヘム(米桐)化粧貼り

品番	形状	価格(円/セット)
SDツリカタヒキ-1720C # SDツリカタヒキJ-1720C #	片引き戸セット 	2×4用 ¥18,000 在来用 130壁 ¥21,600
SDツリヒキ-1720C # SDツリヒキJ-1720C #	引違い戸セット 	2×4用 ¥17,200 在来用 130壁 ¥19,400
KFWセット-18AB		共通 ¥10,500 片引き、引違い共通レールセット ※引違いの場合は2セット必要です。

該当ドアサイズ(mm)
2068 (610×2032)
2268 (661×2032)
2468 (712×2032)
2668 (762×2032)
2868 (813×2032)

※引き手、レールセット(KFWセット・18AB)は別途必ずお求めください。

引き手



Nヒキテ-MT1GT
引き手 ゴールド色
Nヒキテ-MT1WB
引き手 シルバー色
¥1,700



Nヒキテカギ-HW41GT
表示鍵付引き手 ゴールド色
Nヒキテカギ-HW41WB
表示鍵付引き手 シルバー色
¥5,000

ハードウェア クイックセット 在庫品 一部受注発注品

Kwikset 内部ドア用
The Beauty of Strength

「簡単」、「安全」。かけ離れた2つの概念を
磨き上げた機能性で見事に両立。

取り付けやすい、直線組み立て式。座金に予備ビスが付いているので(ノブセットのみ)並列に組み込まれたスピンドルで簡単に取り付け可能です。取付後もネジ頭が見えないので、外観も美しい仕上がり。

内部ドア

■サーカ



独特の美しさと優美さを誇るサーカ。どのような扉も、とてもよく似合います。



■ハンコック



エレガントで耐久性にも優れた、伝統的なデザインのハンコック。その丁寧に作り上げられたフォームは、飽きがこない、デザインです。



■コモンウェルス



優美でシンプルなデザインと流線形カーブのスタイルが、美観と機能性を大きく高めます。



ドアロックセット

◆カラーバリエーション



ライフタイム
ポリッシュプラス (L03)
ポリッシュプラス (US3)

サテンニッケル
(US15)

アンティークプラス
(US5)

ベネチアンブロンズ
(US11P)

アイアンブラック
(514)

※一部在庫



■室内ドア用ハンドルセット

受注発注品 ※鍵付錠は鍵3本付です

仕上げ色	サーカ CA			ハンコック H			コモンウェルス CHL		
	空錠	サムターン付	鍵付	空錠	サムターン付	鍵付	空錠	サムターン付	鍵付
L03	—	—	—	KW-720H-L03 ¥9,300	—	KW-740H-L03 ¥17,500	KW-720CHL-L03 ¥16,000	—	KW-740CHL-L03 ¥29,700
US3	KW-720CA-3 ¥10,200	KW-730CA-3 ¥11,100	KW-740CA-3 ¥18,400	KW-720H-3 ¥7,800	KW-730H-3 ¥8,700	KW-740H-3 ¥16,000	KW-720CHL-3 ¥14,600	KW-730CHL-3 ¥15,400	KW-740CHL-3 ¥28,300
US15	KW-720CA-15 ¥11,600	KW-730CA-15 ¥12,500	KW-740CA-15 ¥19,800	KW-720H-15 ¥9,300	KW-730H-15 ¥10,200	KW-740H-15 ¥17,500	KW-720CHL-15 ¥16,000	KW-730CHL-15 ¥16,900	KW-740CHL-15 ¥29,700
US5	—	—	—	KW-720H-5 ¥9,300	KW-730H-5 ¥10,200	KW-740H-5 ¥17,500	KW-720CHL-5 ¥16,000	KW-730CHL-5 ¥16,900	KW-740CHL-5 ¥29,700
US11P	KW-720CA-11P ¥11,600	KW-730CA-11P ¥12,500	KW-740CA-11P ¥19,800	KW-720H-11P ¥9,300	KW-730H-11P ¥10,200	KW-740H-11P ¥17,500	KW-720CHL-11P ¥16,000	KW-730CHL-11P ¥16,900	KW-740CHL-11P ¥29,700
514	—	—	—	KW-720H-514 ¥10,200	KW-730H-514 ¥11,100	KW-740H-514 ¥18,400	KW-720CHL-514 ¥16,900	KW-730CHL-514 ¥17,800	KW-740CHL-514 ¥30,600

◆ドアロックバリエーション



鍵付 (KW740)
玄関・出入口一般



空錠 (KW720)
通路用



サムターン付 (KW730)
浴室・トイレ用

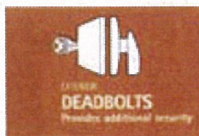

デッドボルト (KW980)
玄関・出入口一般

発注に関して ● 受注発注商品(納期:受注後約70日)となります。

建具枠材 ポケットドア



スペースを有効活用できる引込戸。
スマートで使い勝手のよいのが
ロングセラーの理由です。

ポケットドアフレーム 3'-0"

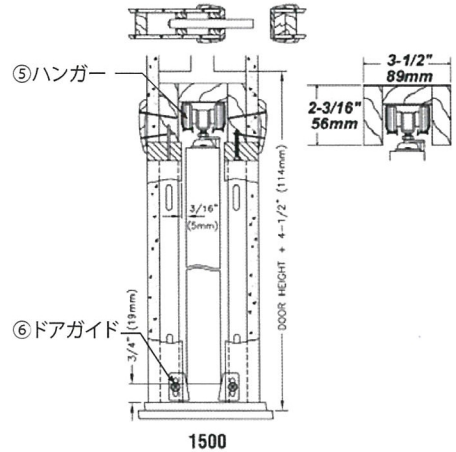
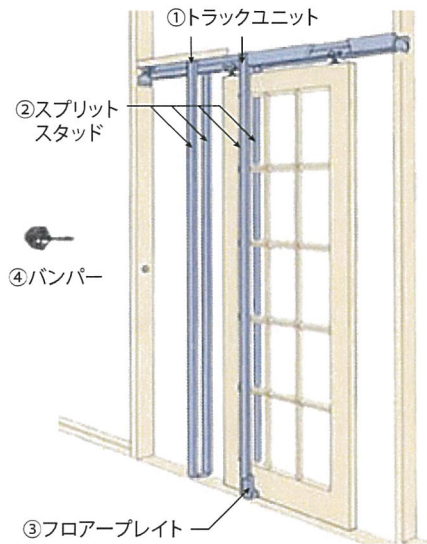

無目枠 素材・ウエスタンヘムロック

S4Sボード



建具無し開口他

■HV1x5

長さ(mm) 価格
12F(17.5×116×3657) ¥9,600

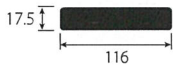

ラフ開口

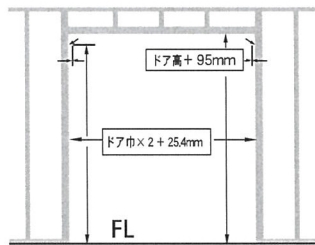

キットには①～⑥の部品が入っています。

■PDF

ポケットドアフレーム3'-0" 価格 ¥32,900

ラウンドポケットドアロック



◆カラーバリエーション



■ポケットドア用ドアロック

受注発注品

仕上げ色	ラウンド ポケットドア ロック		ノッチポケットドアロック	
	空錠	サムターン付	空錠	サムターン付
US3	KW-334-3 ¥9,600	KW-335-3 ¥10,600	KW-332-3 ¥8,800	KW-333-3 ¥9,900
US15	KW-334-15 ¥9,600	KW-335-15 ¥10,600	—	—
US5	KW-334-5 ¥9,600	KW-335-5 ¥10,600	KW-332-5 ¥9,400	KW-333-5 ¥10,600
US11P	—	—	—	—
514	—	—	—	—

インテリアドア・パーツ

木製内部ドア<開き戸>部材必要数明細表/価格

●使用するドアサイズに合わせて枠を組み合わせてください。

シングル	ドアパーツ (金物：ゴールドの場合)	品番	価格	高さ 6'-8"					
				2x4用		在来工法用		差込型	
				調整丁番	平丁番	調整丁番	平丁番	調整丁番	平丁番
	内部ドア枠(2x4用)	JB70N	¥5,900	2.5	2.5				
	内部ドア枠(在来工法用)	ZJB70N	¥6,200			2.5	2.5		
	差込型内部ドア枠(共通)	SJB70N	¥8,700					2.5	2.5
	内部用アストラガル	AS	¥7,100						
	内部用調整丁番(ゴールド)	AH36-3	¥1,500	3		3		3	
	内部用ステンレスヒンジ(ゴールド)	HINGE-3	¥2,600		3		3		3
	フランス落し(ゴールド)	FB-3	¥2,700						
部材合計				¥19,250	¥22,550	¥20,000	¥23,300	¥26,250	¥29,550

ダブル 親子	ドアパーツ (金物：ゴールドの場合)	品番	価格	高さ 6'-8"					
				2x4用		在来工法用		差込型	
				調整丁番	平丁番	調整丁番	平丁番	調整丁番	平丁番
 	内部ドア枠(2x4用)	JB70N	¥5,900	3	3				
	内部ドア枠(在来工法用)	ZJB70N	¥6,200			3	3		
	差込型内部ドア枠(共通)	SJB70N	¥8,700					3	3
	内部用アストラガル	AS	¥7,100	1	1	1	1	1	1
	内部用調整丁番(ゴールド)	AH36-3	¥1,500	6		6		6	
	内部用ステンレスヒンジ(ゴールド)	HINGE-3	¥2,600		6		6		6
	フランス落し(ゴールド)	FB-3	¥2,700	2	2	2	2	2	2
部材合計				¥39,200	¥45,800	¥40,100	¥46,700	¥47,600	¥54,200

※他の色の金物についてはお問い合わせください。

※パーツのみを購入される場合は、枠材本数を整数に切り上げてください。

木製内部ドア<引き戸>部材必要数明細表/価格

●使用するドアサイズに合わせて枠を組み合わせてください。

ドアパーツ 2x4・在来工法共通 (金物：ゴールドの場合)	品番	価格	片引き		引き違い		ポケットドア		折戸(標準折戸枠)		折戸(差込型折戸枠)	
			標準引き手	表示鍵錠	標準引き手	表示鍵錠	ラウンドロック	ノッチロック	20-30	40-60	20-30	40-60
差込型引き戸用枠	EG3810	¥7,100	1	1								
	EG3815	¥8,900	1	1								
	EG3820N	¥9,800	1	1								
	EG3840	¥12,200	1	1								
差込型引き違い用枠	EG3830N	¥9,800			1	1						
	EG3845	¥12,200			2	2						
無目枠	HV1x5	¥9,600					2	2				
標準折戸用枠	FJB70	¥3,900							2	2		
	LJB70	¥7,000							0.5	1		
差込型折戸用枠	SBJB70	¥6,600								2.5	3	
レール・金物	SLR20-28	¥2,100	1	1	2	2						
	SLK	¥9,700	1	1	2	2						
	SLCC	¥400	2	2	4	4						
標準引き手(ゴールド)	SLH-3	¥5,200	1		2							
表示鍵錠(ゴールド)	SLHJ-3	¥11,500		1		2						
ラウンドポケットドアロック (ポリッシュブラス)	334-3	¥9,600					1					
ノッチポケットドアロック (ポリッシュブラス)	332-3	¥8,800						1				
部材合計			¥55,800	¥62,100	¥69,800	¥82,400	¥28,800	¥28,000	¥11,300	¥14,800	¥16,500	¥19,800

※他の色の金物についてはお問い合わせください。

※パーツのみを購入される場合は、枠材本数を整数に切り上げてください。

ジェルドウェン 木製内部ドア

■ 素材:ホワイトオーク ■ 無塗装品
■ ドア厚:35mm F☆☆☆☆

JELD-WEN®

■ ホワイトオーク

White Oak



■ **1022W** MFN0861・MFN0844
サイズ記号
2068(610×2032) **¥36,800**
2268(661×2032) **¥40,100**
2468(712×2032) **¥40,700**
2668(762×2032) **¥41,900**
2868(813×2032) **¥44,000**
フラットパネル



■ **1444W** MFN0861・MFN0844
サイズ記号
2068(601×2000) **¥58,400**
2668(753×2000) **¥65,600**
3068(905×2000) **¥71,200**
4068(1205×2000) **¥116,800**
5068(1509×2000) **¥131,200**
6068(1813×2000) **¥142,400**
フラットパネル
※バイフォールドドアは取付金具込みの価格です

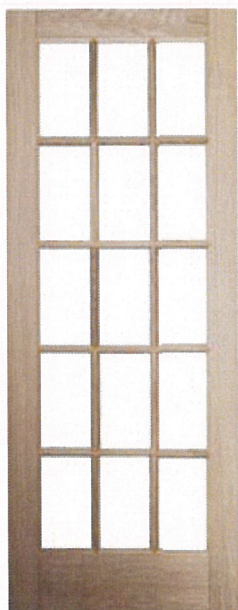

■ **1515W** MFN0861
サイズ記号
2668(762×2032) **¥64,300**



■ **944W** MFN0861・MFN8044
サイズ記号
2468(712×2032) **¥59,800**

※写真はヘムです

※印刷された色と実際の製品の色とは異なります。

プレセット価格 (ノックダウンでお届けします。)

*下記に含まれるのは部材費(金物含)、加工費と塗装費です。ドア価格を加算してください。

*詳細はP201~207をご覧ください。

		塗装	ゴールド	ヘアライン	アンティーク プラス	ブラック
片開き	2X4枠	なし	33,050	33,050	33,050	33,050
		塗装	53,750	53,750	53,750	53,750
	在来枠	なし	33,800	33,800	33,800	33,800
		塗装	54,500	54,500	54,500	54,500
	差込枠	なし	40,050	40,050	40,050	40,050
		塗装	60,750	60,750	60,750	60,750
両開き	2X4枠	なし	68,800	67,000	68,800	69,400
		塗装	106,800	105,000	106,800	107,400
	在来枠	なし	69,700	67,900	69,700	70,300
		塗装	107,700	105,900	107,700	108,300
	差込枠	なし	77,200	75,400	77,200	77,800
		塗装	115,200	113,400	115,200	115,800
親子	2X4枠	なし	69,600	67,800	69,600	70,200
		塗装	107,600	105,800	107,600	108,200
	在来枠	なし	70,500	68,700	70,500	71,100
		塗装	108,500	106,700	108,500	109,100
	差込枠	なし	78,000	76,200	78,000	78,600
		塗装	116,000	114,200	116,000	116,600
引き戸	なし	71,400	71,400	69,300	—	
	塗装	92,100	92,100	90,000	—	
引き違い戸	なし	90,600	90,600	86,400	—	
	塗装	125,100	125,100	120,900	—	
ポケットドア (引き込み戸)	なし	40,800	40,800	—	—	
	塗装	61,500	61,500	—	—	

折戸

		塗装	ルーバーなし折戸
20~30	標準折戸枠	なし	14,600
		塗装	33,600
	差込型折戸枠	なし	19,800
		塗装	38,800
40~60	標準折戸枠	なし	18,100
		塗装	56,100
	差込型折戸枠	なし	23,100
		塗装	61,100

塗装バリエーション



開き戸

調整丁番

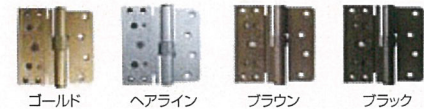

引戸/引き手

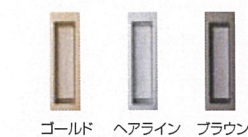

ポケットドア/引き手



発注に関して

- 価格はドアパネルのみのものです。ノブ、金物、枠は別途発注となります。
- ダブルドア、親子ドアにする場合はアストラガル、フランス落としを発注してください。

「枠」はP227~228をご参照ください。

「図面集」は当社Webサイトの「カタログ・図面ダウンロード」ページよりご参照ください。

Image White Oak Door & Flooring



床:SPA-19150A ドア:1022W



床:SPA-19150A ドア:1022W

ラフなスタイルから伝統的スタイルまで
お好きなイメージを自由に描いてください



SPA-19150A

幅150mmタイプ床 コーディネーションイメージ

- 窓
- ドア
- その他の外装材
- フローリング
- 階段材
- 内装材
- 洗面化粧台
- キッチン
- ウッド
- ストロフ
- 躯体